







Bedienungsanleitung

Rundumkennleuchte

Generation 2.0

Maßstab	1:16	1:12	1:8
	RX16-O <input type="checkbox"/>	RX12-O <input type="checkbox"/>	RX8-O <input type="checkbox"/>
	KL16-O <input type="checkbox"/>	KL12-O <input type="checkbox"/>	KL8-O <input type="checkbox"/>
	RX16-B <input type="checkbox"/>	RX12-B <input type="checkbox"/>	RX8-B <input type="checkbox"/>
	KL16-B <input type="checkbox"/>	KL12-B <input type="checkbox"/>	KL8-B <input type="checkbox"/>

Technische Daten

Betriebsspannung: 4,0 – 12 V= (entspricht 3 bis 10 Zellen)

Stromaufnahme: ca. 35 – 120 mA

Laufgeschwindigkeit: 160 -200 U/min einstellbar

Abmessungen:

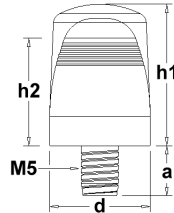

	1:16	1:12	1:8
d	10	12	17,5
h1	14,5	17	24,8
h2	13,5	15,5	21,6
a	6	6	6

Merkmale

- 3 Drehgeschwindigkeiten & 10 Blitzfolgen einstellbar
- Großer Spannungsbereich
- Originalgetreue Funktion
- Innovative LED-Technik
- Verpolunggeschützt
- Zweidraht-Anschluss
- Integrierte Elektronik
- Hohe Lebensdauer
- Einfache Montage
- Wartungsfrei
- Scale-Optik

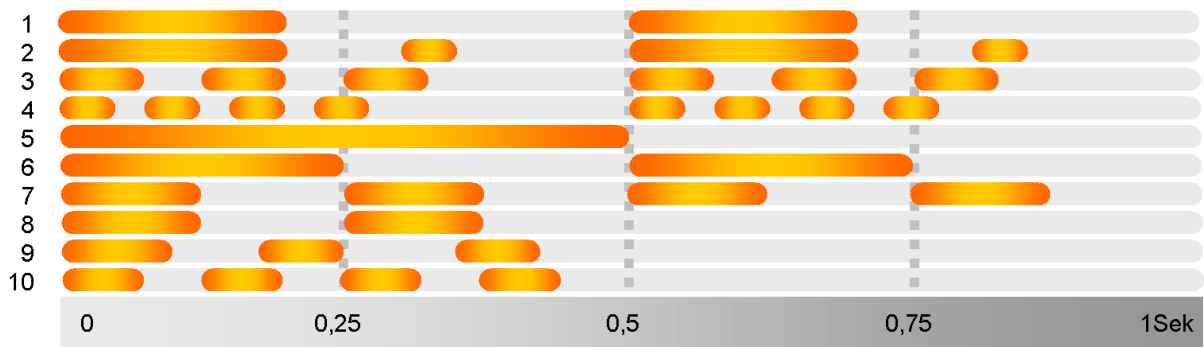

Impressum

Pistenking Funktionsmodellbau

Andreas Rieger

Reinhardtstrasse 43

72649 Wolfschlugen

Tel.: +49 7022 / 5028-37



email: info@pistenking.de

web: www.pistenking.de

Wichtig! Unbedingt lesen!

Bei Schäden, die durch Nichtbeachtung der Bedienungsanleitung entstehen, erlischt der Garantieanspruch. Für Folgeschäden, die daraus resultieren, übernehmen wir keine Haftung.

Inhaltsverzeichnis

Technische Daten	2
Merkmale	2
Impressum	2
Inhaltsverzeichnis	3
Bestimmungsgemäße Verwendung	5
Sicherheitshinweis	5
Produktbeschreibung	5
Anschluss / Inbetriebnahme	6
Einstellen der Drehgeschwindigkeit und Blitzfolge	7
Störung	7
Gewährleistung	8

Hinweise

Diese Rundumkennleuchte hat das Werk in sicherheitstechnisch einwandfreiem Zustand verlassen. Um diesen Zustand zu erhalten und einen gefahrlosen Betrieb sicherzustellen, muss der Anwender die Sicherheitshinweise und Warnvermerke, die in dieser Anleitung enthalten sind, beachten!

- Der Betrieb der Rundumkennleuchte darf nur an der dafür vorgesehenen Spannung erfolgen.
- Die Betriebslage der Rundumkennleuchte ist beliebig.
- Die zulässige Umgebungstemperatur (Raumtemperatur) darf während des Betriebes -15°C und 40°C nicht unter- bzw. überschreiten.
- Die Rundumkennleuchte ist für den Gebrauch in trockener und sauberer Umgebung bestimmt.
- Bei Bildung von Kondenswasser muss eine Akklimatisierungszeit von bis zu 1 Stunde abgewartet werden.
- Es ist ratsam, falls die Rundumkennleuchte starken Erschütterungen oder Vibrationen ausgesetzt werden soll, diese entsprechend vibrationsgedämpft und stossgeschützt einzubauen.
- Schützen Sie die Rundumkennleuchte vor Feuchtigkeit, Spritzwasser und Hitzeeinwirkung!
- Die Rundumkennleuchte darf nicht in Verbindung mit leicht entflammaren und brennbaren Flüssigkeiten verwendet werden!
- Die Rundumkennleuchte gehört nicht in Kinderhände! Verschluckungsgefahr!
- Die Rundumkennleuchte darf nur unter Aufsicht eines fachkundigen Erwachsenen oder eines Fachmannes in Betrieb genommen werden!
- In gewerblichen Einrichtungen sind die Unfallverhütungsvorschriften des Verbandes der gewerblichen Berufsgenossenschaften für elektrische Anlagen und Betriebsmittel zu beachten.
- In Schulen, Ausbildungseinrichtungen, Hobby- und Selbsthilfewerkstätten ist das Betreiben der Rundumkennleuchte durch geschultes Personal verantwortlich zu überwachen.
- Betreiben Sie die Rundumkennleuchte nicht in einer Umgebung, in welcher brennbare Gase, Dämpfe oder Stäube vorhanden sind oder vorhanden sein können.
- Falls die Rundumkennleuchte einmal repariert werden muss, dürfen nur Original-Ersatzteile verwendet werden! Die Verwendung abweichender Ersatzteile kann zu ernsthaften Sach- und Personenschäden führen!
- Eine Reparatur der Rundumkennleuchte darf nur vom Fachmann durchgeführt werden!
- Die Rundumkennleuchte ist nach Gebrauch stets von der Versorgungsspannung zu trennen!
- Dringt irgendeine Flüssigkeit ein die Rundumkennleuchte ein, so könnte sie dadurch beschädigt werden. Sollten Sie irgendwelche Flüssigkeiten in oder über der Rundumkennleuchte verschüttet haben, so muss diese von einem qualifizierten Fachmann überprüft werden.

Bestimmungsgemäße Verwendung

Der bestimmungsgemäße Einsatz der Rundumkennleuchte ist die Simulation eines Rundumlichts in den Bereichen Funktionsmodellbau und Spielzeug.
Ein anderer Einsatz als vorgegeben ist nicht zulässig!

Sicherheitshinweis

- Spannungsführende Kabel oder Leitungen, mit denen die Rundumkennleuchte verbunden ist, müssen stets auf Isolationsfehler oder Bruchstellen untersucht werden. Bei Feststellen eines Fehlers in der Zuleitung muss die Rundumkennleuchte unverzüglich aus dem Betrieb genommen werden, bis die defekte Leitung ausgewechselt worden ist.
- Bei Einsatz der Rundumkennleuchte ist stets auf die strikte Einhaltung der in der zugehörigen Beschreibung genannten Kenndaten für elektrische Größen zu achten. Dies gilt speziell für die maximal zulässige Betriebsspannung!
- Bitte beachten Sie, dass Bedien- und Anschlussfehler außerhalb unseres Einflussbereichs liegen. Verständlicherweise können wir für Schäden, die daraus entstehen, keinerlei Haftung übernehmen.
- In jedem Fall ist zu prüfen, ob die Rundumkennleuchte für den jeweiligen Anwendungsfall und Einsatzort geeignet ist bzw. eingesetzt werden kann.
- Alle Verdrahtungsarbeiten dürfen nur im spannungslosen Zustand ausgeführt werden.

Produktbeschreibung

Rundumkennleuchte, aufgebaut in SMD-Technologie.

Anwendung: Rundumkennleuchte, Einsatz im Funktionsmodellbaubereich (Pistenraupen, RC-Trucks usw.)

Dieser Artikel wurde nach EU-Richtlinien geprüft und entspricht den gesetzlichen Bestimmungen

Anschluss / Inbetriebnahme

Beachten Sie, dass die Rundumkennleuchte nur mit gesiebter Gleichspannung aus einem Netzteil oder mit einer Batterie / einem Akku versorgt werden darf.

Autoladegeräte oder Spielzeugeisenbahntrafos sind hierbei als Spannungsquelle nicht geeignet und führen zur Beschädigung von Bauteilen bzw. zur Nichtfunktion der Rundumkennleuchte.

Alle Rundumkennleuchten Varianten sind Verpolungsgeschützt. Ein verpolen führt nicht zur Zerstörung der Rundumkennleuchte.

rotes Kabel = Pluspol

schwarzes Kabel = Minuspol

Schließen Sie eine Betriebsspannung (Gleichspannung), die zwischen 4 und 12V betragen kann, polungsrichtig an die vorhandenen Anschlusskabel an.

Empfohlener Spannungsbereich: 4..7,2V (4 bis 6 Zellen),
7,2..12V möglich, wobei es zu erhöhter Erwärmung der RKL kommen kann.

Ein Betreiben der Rundumkennleuchte an 12V Bleiakkus oder Akkus mit 10 Zellen ist möglich, führt aber zu erhöhter Erwärmung der RKL.

Nachdem die Betriebsspannung polungsrichtig angeschlossen wurde, müssen die LEDs nacheinander aufleuchten.

Lebensgefahr

Verwenden Sie ein Netzgerät als Spannungsquelle, so muss dies unbedingt den VDE-Vorschriften entsprechen!

Einstellen der Drehgeschwindigkeit und Blitzfolge

Während die Rundumkennleuchte in Betrieb ist, müssen mit einem dünnen, leitenden Gegenstand (z.B. Schraubendreher, abisolierter Draht,...) die unteren Lötunkte der im Bild gezeigten LEDs **!VORSICHTIG!** verbunden werden. Die betreffenden LEDs befinden sich oberhalb der Einkerbung Nr. 3 der Platine. Diese Einkerbung ist auf der linken Seite einer deutlich sichtbaren 3er-Gruppe (Nr.1,2,3). Nach erfolgreichem Kontakt leuchten beide LEDs auf und zeigen somit an, dass die Einstellung gespeichert worden ist. Nach entfernen des Kontaktes dreht oder blinkt die Rundumkennleuchte im neu eingestellten Programmmodus. Um einen neuen Modus einzustellen wird die vorher beschriebene Prozedur erneut durchführen. Der zuletzt eingestellte Modus bleibt beim Wiedereinschalten erhalten.

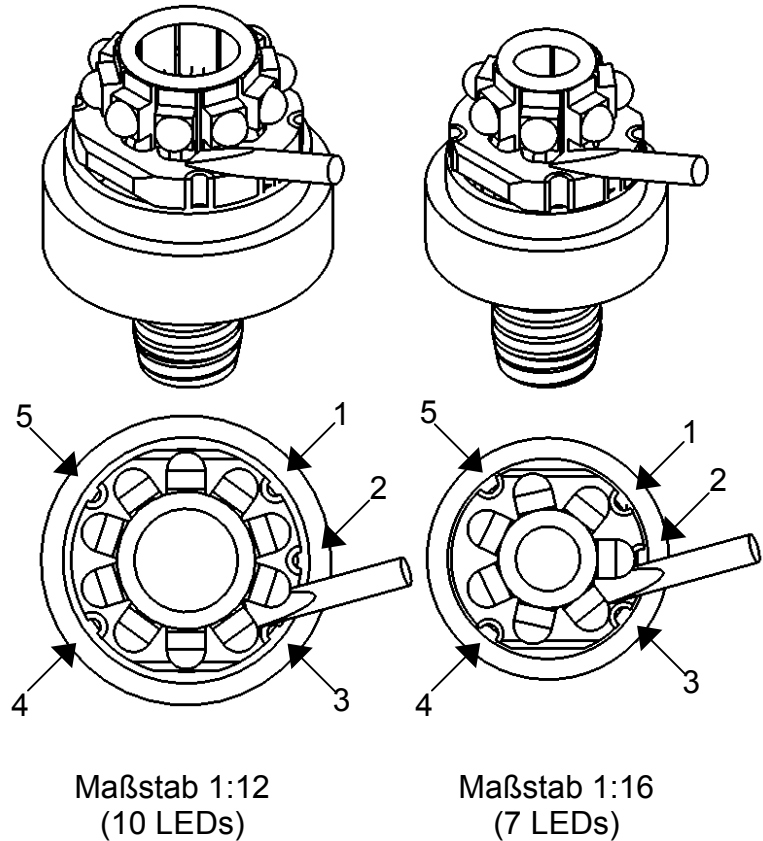

Störung

Ist anzunehmen, dass ein gefahrloser Betrieb nicht mehr möglich ist, so ist die Rundumkennleuchte außer Betrieb zu setzen und gegen unbeabsichtigten Betrieb zu sichern.

Das trifft zu

- wenn das Gerät sichtbare Beschädigungen aufweist
- wenn das Gerät nicht mehr funktionsfähig ist
- wenn Teile des Gerätes lose oder locker sind
- wenn die Verbindungsleitungen sichtbare Schäden aufweisen.

Falls die Rundumkennleuchte repariert werden muss, dürfen nur Original-Ersatzteile verwendet werden! Die Verwendung abweichender Ersatzteile kann zu ernsthaften Sach- und Personenschäden führen!

Eine Reparatur der Rundumkennleuchte darf nur vom Fachmann durchgeführt werden

Gewährleistung

Auf diese Rundumkennleuchte besteht 2 Jahre Gewährleistung. Die Gewährleistung umfasst die kostenlose Behebung von Mängeln, die nachweisbar auf die Verwendung nicht einwandfreien Materials oder Fabrikationsfehler zurückzuführen sind.

Da wir keinen Einfluss auf die richtige und sachgemäße Verwendung der Rundumkennleuchte haben, können wir aus verständlichen Gründen nur die Gewähr einer den Kennwerten entsprechenden Funktion der Rundumkennleuchte im uneingebauten Zustand und die Einhaltung der technischen Daten dieser Kennwerte bei fachgerechter Verarbeitung und vorgeschriebener Inbetriebnahme und Betriebsweise übernehmen.

Weitergehende Ansprüche sind ausgeschlossen.

Wir übernehmen weder eine Gewähr noch irgendwelche Haftung für Schäden oder Folgeschäden im Zusammenhang mit diesem Produkt. Wir behalten uns eine Reparatur, Nachbesserung, Ersatzteillieferung oder Rückerstattung des Kaufpreises vor.

Bei folgenden Kriterien erfolgt keine Reparatur bzw. es erlischt der Gewährleistungsanspruch:

- bei Veränderung und Reparaturversuchen am Gerät
- bei eigenmächtiger Abänderung der Schaltung
- bei der Konstruktion nicht vorgesehene, unsachgemäße Auslagerung von Bauteilen, Freiverdrahtung von Bauteilen wie LEDs etc.
- bei Verwendung anderer, nicht original zur Baugruppe gehörender Bauteile
- bei Überlastung der Baugruppe
- bei Schäden durch Eingriffe fremder Personen
- bei Schäden durch Nichtbeachtung der Bedienungsanleitung und des Anschlussplans
- bei Anschluss an eine falsche Spannung oder Stromart
- bei Falschpolung der Baugruppe
- bei Fehlbedienung oder Schäden durch fahrlässige Behandlung oder Missbrauch

In all diesen Fällen nehmen wir zur Klärung Kontakt mit Ihnen auf.